

Präsentation ThyssenKrupp

Günter Prystupa
Investor Relations

3. Bremer Aktienforum

30. März 2006



ThyssenKrupp



Agenda

- Überblick Konzern
- Überblick Segmente
- Geschäftsjahr 2004/2005
- 1. Quartal 2005/2006 – Ausblick
- Strategie
- ThyssenKrupp Aktie



Einführung

- ThyssenKrupp ist 1999 aus der Fusion von Thyssen und Krupp-Hoesch hervorgegangen
- ThyssenKrupp zählt zu den größten Industrie-Unternehmen in Europa
- ThyssenKrupp ist ein weltweit tätiger Technologiekonzern mit den Aktivitäten: Stahl, Industriegüter und Dienstleistungen
- Operativ tätig in 6 Segmenten: Steel, Stainless, Automotive, Technologies, Elevator sowie Services



Hoher Grad der Internationalisierung

- Konzerngesellschaften und -vertretungen in mehr als 70 Ländern
- Rund 185.000 Mitarbeiter, davon 54% außerhalb Deutschlands tätig (31.12.2005)
- Konzernumsatz: rund 42 Mrd €, davon 67% mit Kunden außerhalb Deutschlands (30.09.2005)



Agenda

- Überblick Konzern

- Überblick Segmente

- Geschäftsjahr 2004/2005

- 1. Quartal 2005/2006 – Ausblick

- Strategie

- ThyssenKrupp Aktie



ThyssenKrupp Konzern 2004/2005

ThyssenKrupp AG

Umsatz (konsolidiert): 42,1 Mrd € • EBT: 1.836 Mrd € • Mitarbeiter: 183.729

Steel	Stainless	Automotive	Technologies	Elevator	Services
Umsatz: 9,7 Mrd € EBT: 1.063 Mio € Mitarbeiter: 31.576	Umsatz: 5,6 Mrd € EBT: 282 Mio € Mitarbeiter: 12.201	Umsatz: 7,6 Mrd € EBT: 49 Mio € Mitarbeiter: 42.541	Umsatz: 5,7 Mrd € EBT: 172 Mio € Mitarbeiter: 27.449	Umsatz: 3,8 Mrd € EBT: 352 Mio € Mitarbeiter: 34.151	Umsatz: 12,5 Mrd € EBT: 380 Mio € Mitarbeiter: 34.835
<ul style="list-style-type: none"> • Steelmaking • Industry • Auto • Processing 	<ul style="list-style-type: none"> • Nirosa • Acciai Speciali Terni • Mexinox • Shanghai Krupp Stainless • Stainless Int. • VDM 	<ul style="list-style-type: none"> • Chassis • Body • Powertrain 	<ul style="list-style-type: none"> • Plant Technology • Marine Systems • Mechanical Engineering • Transrapid 	<ul style="list-style-type: none"> • 4 regionale Business Units • Accessibility • Escalators/ Passenger Boarding Bridges 	<ul style="list-style-type: none"> • Materials Services Europe • Materials Services North America • Industrial Services • Special Products
Stahl		Industriegüter			Dienstleistungen

fortgeführte Aktivitäten; Umsätze zwischen den Segmenten nicht konsolidiert; Angaben nach US-GAAP



Schwerpunkt – Stahl (I)

Steel



- Im Bereich Qualitätsflachstahl europaweit auf Platz 2, weltweit führend bei Elektroband und Tailored Blanks
- Struktur des Standorts Duisburg einzigartig in Europa: Kapazität bei 17,3 Mio t Rohstahl/Jahr
- Konzentration auf Flachstahlprodukte mit hoher Wertschöpfung
- Qualitäts- und Margenführerschaft in Europa durch Portfoliooptimierung, Investitionspolitik und Effizienzsteigerung angestrebt
- Innovationsführerschaft bei Produkten und Prozessen
- Weitere Stärkung der internationalen Präsenz mit Produktionsstätten in den globalen Wachstumsmärkten und strategischen Allianzen und Kooperationen

Schwerpunkt – Stahl (II)

Stainless



- Weltweit größter Produzent von rostfreien Flachstählen und führender Anbieter von Nickel-Basis Legierungen
- Hohe Lieferperformance und Berücksichtigung individueller Kundenbedürfnisse als Ausdruck konsequenter Kundenfokussierung
- Komplettes Spektrum an rost-, säure- und hitzebeständigen Stählen (Kundenmehrwert)
- Konzentration auf qualitativ hochwertige Edelstahlprodukte
- Globale Marktpräsenz durch lokale Produktionsstätten, Service-Center oder Distributionslager
- Erschließung und Ausbau gewinnträchtiger Wachstumsmärkte in Asien, Nordamerika und Osteuropa

Schwerpunkt - Industriegüter (I)

Automotive

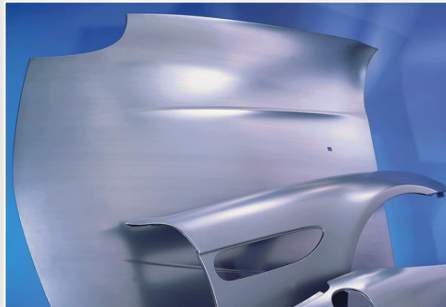

- 80% des Umsatzes aus Top 3 Positionen
- Partner der Automobilindustrie
- Anbieter von Komponenten und Lösungen für die Automobilindustrie
- Systemlieferant mit Know-how
- Werkstoff-, Prozess- und Ingenieurkompetenz

Schwerpunkt - Industriegüter (II)

Technologies

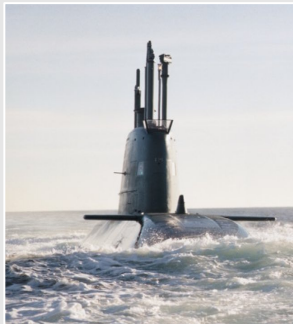

- Portfolio mit TOP 3 Positionen in allen Geschäftsfeldern
- Umfassende technologische Kompetenz in allen Produktbereichen
- Führende Technologieunternehmen im Chemie- und Industrieanlagenbau
- Führende Position im Marineschiffbau, in konventionell betriebenen U-Booten und Mega-Yachten
- Weltweit führender Hersteller von Großwälzlagern für eine Vielzahl von Anwendungsbereichen wie z.B. Solar- und Windkraftanlagen

Schwerpunkt - Industriegüter (III)

Elevator



- Nr. 3 auf dem Weltmarkt
- Umfassendes Produkt- und Serviceangebot aus einer Hand
- Rund 800.000 Serviceverträge weltweit, mehr als 50% des Umsatzes mit Serviceverträgen
- Starkes Service-Netzwerk profitiert von Komplettwartungs-Produkten
- Fortgesetztes Wachstum durch weitere Akquisitionen, stärkere Fokussierung auf das Servicegeschäft und innovative Produkte
- Erhöhung des Marktanteils, besonders in Asien und Osteuropa

Schwerpunkt - Dienstleistungen

Services



- Umfangreiches Leistungsangebot in den Bereichen:
 - Handel
 - Anarbeitung
 - Prozessdienstleistungen
- Exzellente Marktpositionen sowohl in Materials Services als auch in Industrial Services
- Strategische Maßnahmen:
 - Erhöhung des Anteils an High-End Services
 - Expansion in renditestarken Regionen, wie Osteuropa und Nordamerika
 - Portfoliooptimierung und Restrukturierung so gut wie abgeschlossen und Fokussierung auf Wachstum, vor allem in den Bereichen Materials Services und Industrial Services

Segment Steel

Stahl – ein Werkstoff mit Zukunft

- NewSteelBody: konsequent gewichts-optimierte Rohkarosserie aus Stahl
- 24 % leichter als das Referenzfahrzeug
- Referenzfahrzeug ist der Opel Zafira
- Crash-Werte gleich gut oder besser

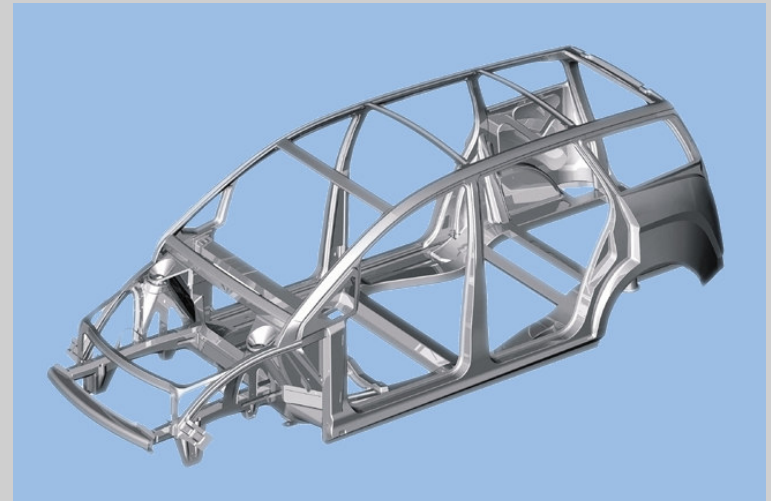

Segment Elevator

Mit innovativen Technologien an die Spitze

- TWIN: Zwei Kabinen in einem Aufzugsschacht
- Signifikante Erhöhung der Förderleistung
- Aufzugssystem mehrfach ausgezeichnet
- System bereits in Düsseldorf, Frankfurt, München, Stuttgart, Valencia, Moskau und Seoul installiert bzw. bestellt

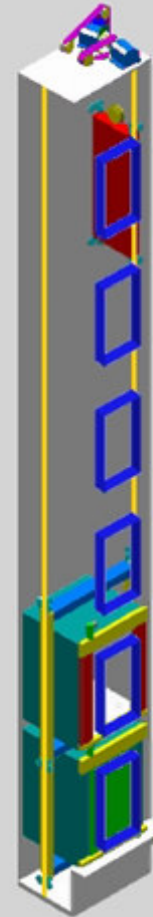

Agenda

- Überblick Konzern
- Überblick Segmente
- **Geschäftsjahr 2004/2005**
- 1. Quartal 2005/2006 - Ausblick
- Strategie
- ThyssenKrupp Aktie



ThyssenKrupp erreicht neue Rekordmarke

		2003/2004	2004/2005
Ergebnis (EBT)	Mio €	1.477	1.836
Netto-Finanzverbindlichkeiten	Mio €	2.833	-9
Dividende je Aktie	€	0,60	0,80
Auftragseingang	Mio €	38.823	42.508
Umsatz	Mio €	37.303	42.064
Ergebnis je Aktie	€	1,81	2,05
ROCE	%	12	15
Wertbeitrag	Mio €	572	1.087



Agenda

- Überblick Konzern
- Überblick Segmente
- Geschäftsjahr 2004/2005
- **1. Quartal 2005/2006 - Ausblick**
- Strategie
- ThyssenKrupp Aktie



Q1 2005/2006 – Überblick

Guter Start in das neue Geschäftsjahr

- **Auftragseingang** erhöhte sich gegenüber Vorjahresquartal um 6 % auf 11,6 Mrd €
- **Umsatz** nahm um 9 % auf 10,9 Mrd € zu
- **Ergebnis** aus fortgeführten Aktivitäten vor Steuern betrug 425 Mio € nach 530 Mio € im 1. Quartal des Vorjahres
- **Ergebnis je Aktie** aus fortgeführten Aktivitäten erreichte 0,49 € nach 0,60 € im Vorjahresquartal
- **Netto-Finanzverbindlichkeiten** betragen 315 Mio € (31.12.2005). Im Vergleich zum 31.12.2004 Verringerung um 3.535 Mio €.



Ausblick Geschäftsjahr 2005/2006

- Für das Geschäftsjahr 2005/2006 erwarten wir einen Umsatz in der Größenordnung von rd. 43 Mrd €.

- Unser Ziel beim Ergebnis vor Steuern – ohne wesentliche Sondereffekte – liegt im laufenden Geschäftsjahr in der Größenordnung von 1,5 Mrd €.

Agenda

- Überblick Konzern
- Überblick Segmente
- Geschäftsjahr 2004/2005
- 1. Quartal 2005/2006 – Ausblick
- **Strategie**
- ThyssenKrupp Aktie



ThyssenKrupp – Von der Konsolidierung zu profitabilem Wachstum

Ziel □ Profitables Wachstum mit einem Umsatz bis zu 50 Mrd. €

Personalentwicklung

Wissensmanagement

Innovationen

Kunden-
durchdringung

Dienstleistungs-
offensive

Neue
Märkte

Akquisitionen

Status Quo □ Konsolidierungsphase abgeschlossen

EBT*
1,5 Mrd. € p.a. ✓

ROCE
12% ✓

Finanzschulden
reduziert ✓

Investment-
Grade-Status ✓

Ausgangspunkt □ Fusion Thyssen und Krupp

* Kerngeschäft

ThyssenKrupp



Ziel: Konzern mit bis zu 50 Mrd € Umsatz

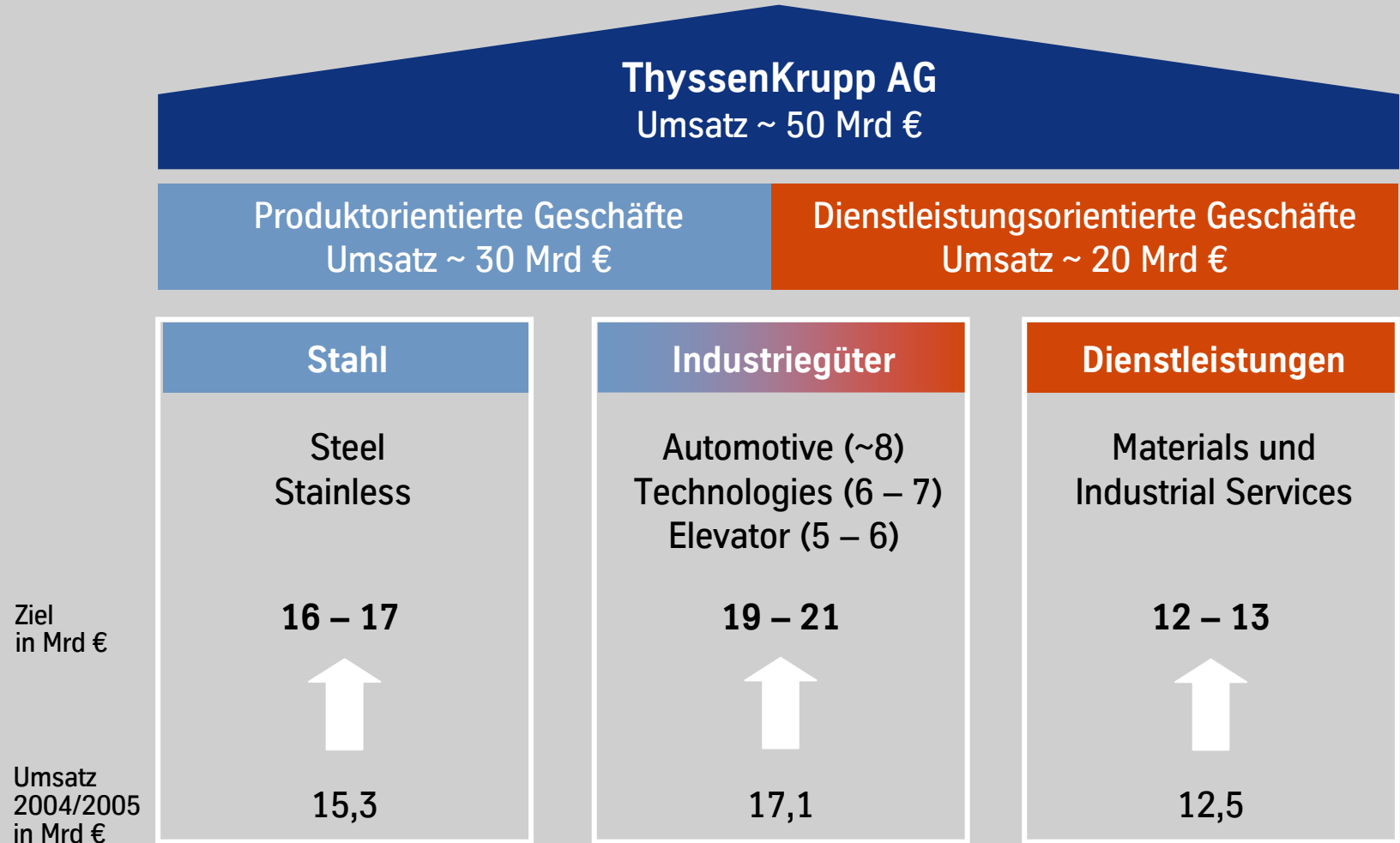

Überblick über die Segmentstrategien

Steel	<ul style="list-style-type: none">• Sicherung und Stärkung der Marktposition in Deutschland• Stahlwerk in Brasilien• Expansion in China, US-Markt ebenfalls im Fokus
Stainless	<ul style="list-style-type: none">• Ausbau der Weiterverarbeitung• Sicherung der weltweiten Marktführerschaft
Automotive	<ul style="list-style-type: none">• Fokussierung auf innovative Komponenten und Systeme• Wachstum in Asien, insbesondere China
Technologies	<ul style="list-style-type: none">• Fokussierung auf drei Business Units: Plant Technology, Marine Systems und Mechanical Engineering
Elevator	<ul style="list-style-type: none">• Organisches Wachstum und Akquisitionen im operativen Bereich• Ziel: Rang 2 auf dem Weltmarkt
Services	<ul style="list-style-type: none">• Wachstum durch integrierte Dienstleistungen über die komplette Wertschöpfungskette der Kunden• Wachstum vor allem in Osteuropa und Nordamerika

Zusammenfassung

- ThyssenKrupp:
Fokussierter Industriekonzern auf 3 Säulen,
der Wert- und Wachstumskomponenten vereinigt

- Strategische Richtung:
Von der Konsolidierung zu profitabilem Wachstum

- Strategische Treiber:
Innovationen, Dienstleistungsoffensive, Personalentwicklung



Agenda

- Überblick Konzern
- Überblick Segmente
- Geschäftsjahr 2004/2005
- 1. Quartal 2005/06 – Ausblick
- Strategie
- ThyssenKrupp Aktie



ThyssenKrupp Aktie

- Als DAX 30-Wert zählt die Aktie mit einer Marktkapitalisierung von rd. 11,8 Mrd. € zu den deutschen Blue-Chips
- Grundkapital: 1,317 Mrd €, eingeteilt in 514,5 Mio Stückaktien
- Börsenplätze: Frankfurt (Prime Standard), Düsseldorf, London



3712]	<u>RIWE AG (NEU) STAMMAKTEN O.N.</u>	02.09. 20:05
6468]	<u>SAP AG SYSTEME ANW.PROJ.I.O.DU.</u>	02.09. 20:05
7200]	<u>SCHERING AG AKTIEN O.N.</u>	02.09. 20:05
3618]	<u>SIEMENS AG NAMENS-AKTIE O.N.</u>	02.09. 20:05
8000]	<u>THYSSENKRUPP AG AKTIEN O.N.</u>	02.09. 20:05
5200]	<u>TUI AG</u>	02.09. 20:05
6400]	<u>VOLKSWAGEN AG STAMMAKTEN O.N.</u>	02.09. 20:05

Aktionärstruktur

- ThyssenKrupp hat rund 300.000 Aktionäre
- 10.000 institutionelle Anleger halten 78%,
290.000 Privatanleger halten 22% des Grundkapitals
- Inländische Investoren sind mit 75%,
ausländische mit 25% am Aktienkapital beteiligt
- Größter Aktionär: Alfried Krupp von Bohlen und Halbach-Stiftung (23,58%)
Free Float: 76,4%
- Über 40.000 inländische Mitarbeiter haben Belegschaftsaktien
in 2005 gezeichnet (Teilnahmequote: 47%)



Entwicklung der ThyssenKrupp Aktie im Vergleich

- indexiert, vom 01.10.2004 bis 24.03.2006 -

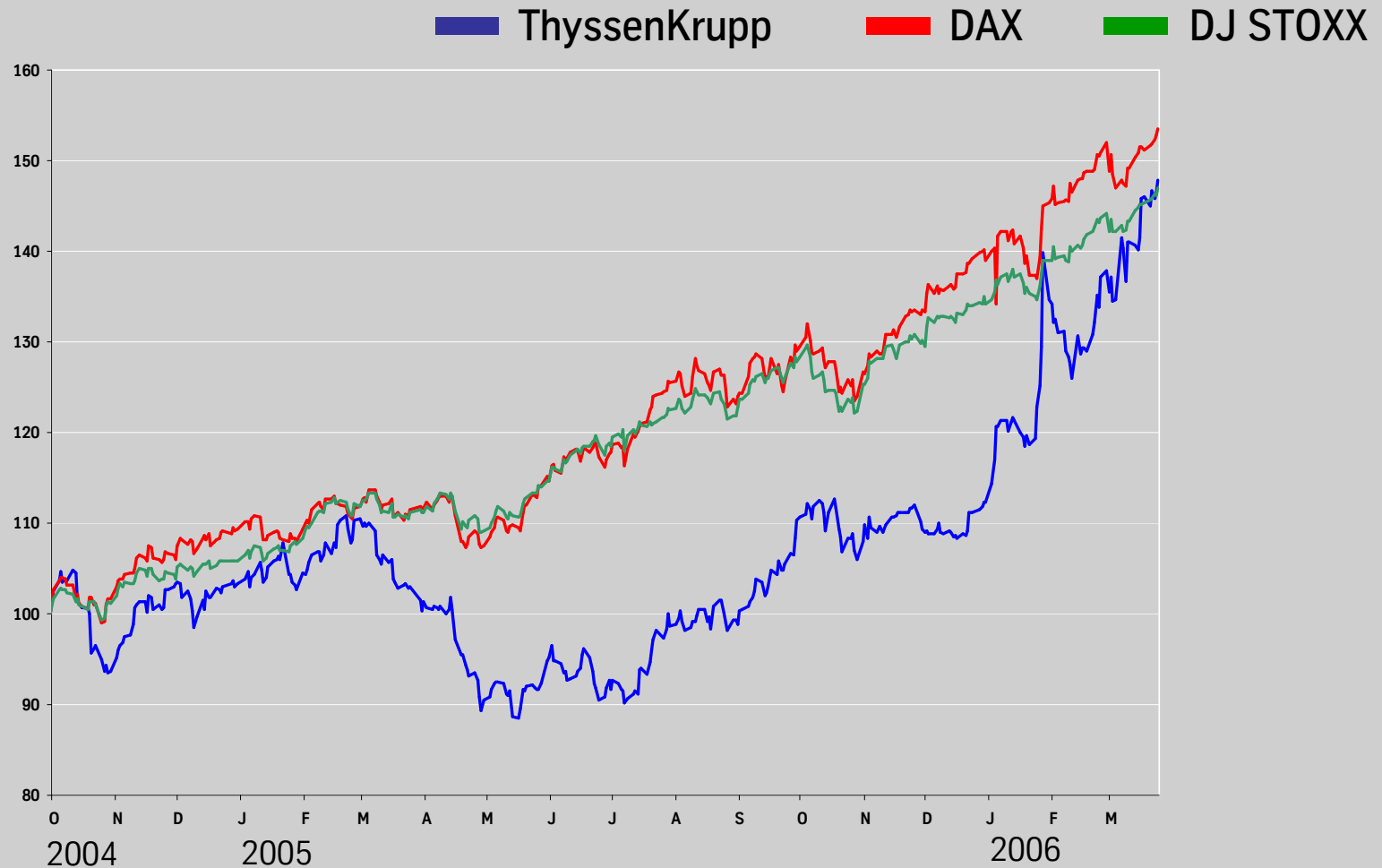

Finanzkalender 2006/2007

- 12. Mai 2006 Zwischenbericht 2. Quartal 2005/2006 (Januar bis März)
- 15. Mai 2006 Analysten- und Investorentreffen
- 11. August 2006 Zwischenbericht 3. Quartal 2005/2006 (April bis Juni)
- 01. Dezember 2006 Bilanzpressekonferenz
Analysten- und Investorentreffen
- 19. Januar 2007 Ordentliche Hauptversammlung in Bochum
- 22. Januar 2007 Zahlung der Dividende für das Geschäftsjahr 2005/2006



Ihr Kontakt

Kontaktmöglichkeiten für Privatanleger zu ThyssenKrupp Investor Relations:

- Telefon: (0211) 824-38347
- Telefax: (0211) 824-38512
- Infoline: (01802) 252 252
- E-Mail: ir@thyssenkrupp.com
- Internet: www.thyssenkrupp.com

Präsentation ThyssenKrupp

Günter Prystupa
Investor Relations

3. Bremer Aktienforum

30. März 2006



ThyssenKrupp

